

Meetkunde 013

Eiland: Ruimtelijke figuren
Doel: Maken van een ruimtelijk figuur met een uitslag

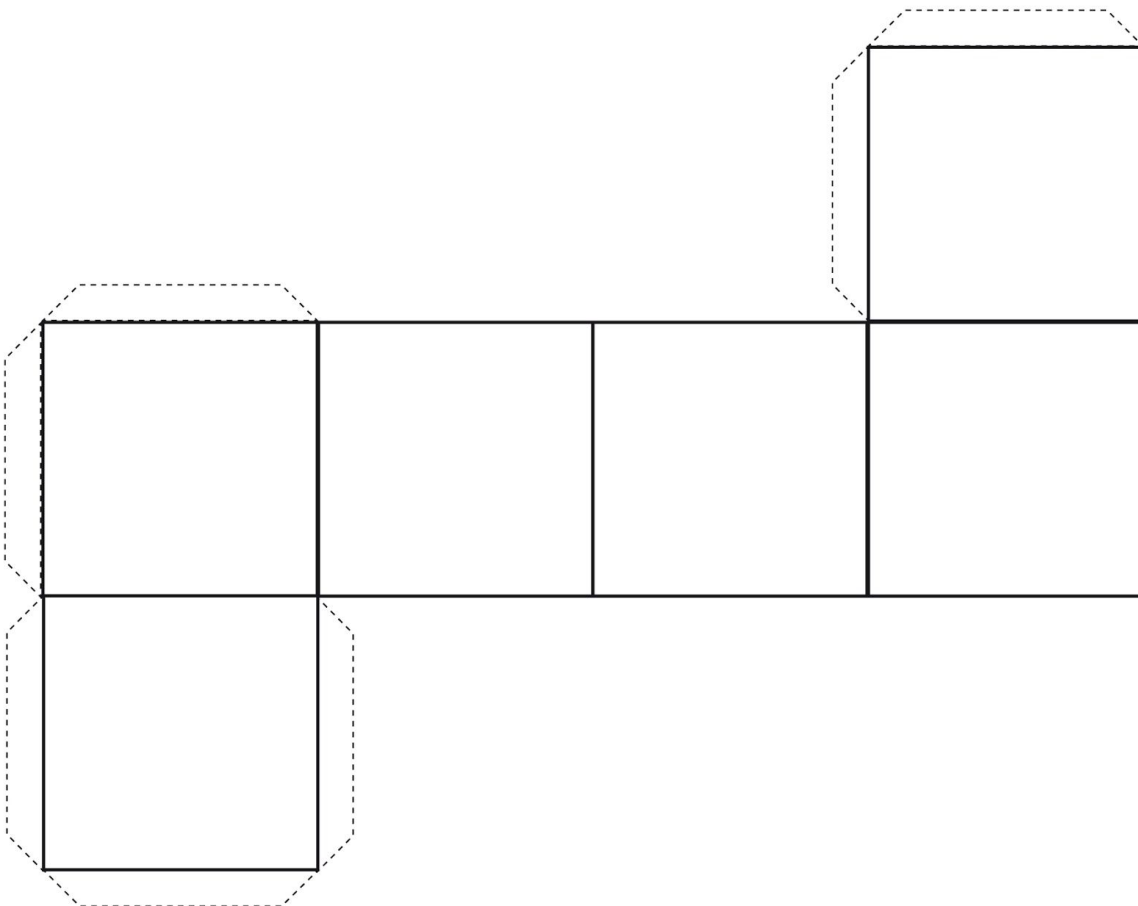

Opgave 1 Knip de uitslag uit en maak een figuur.



Opgave 2 Knip de uitslag uit en maak een figuur.

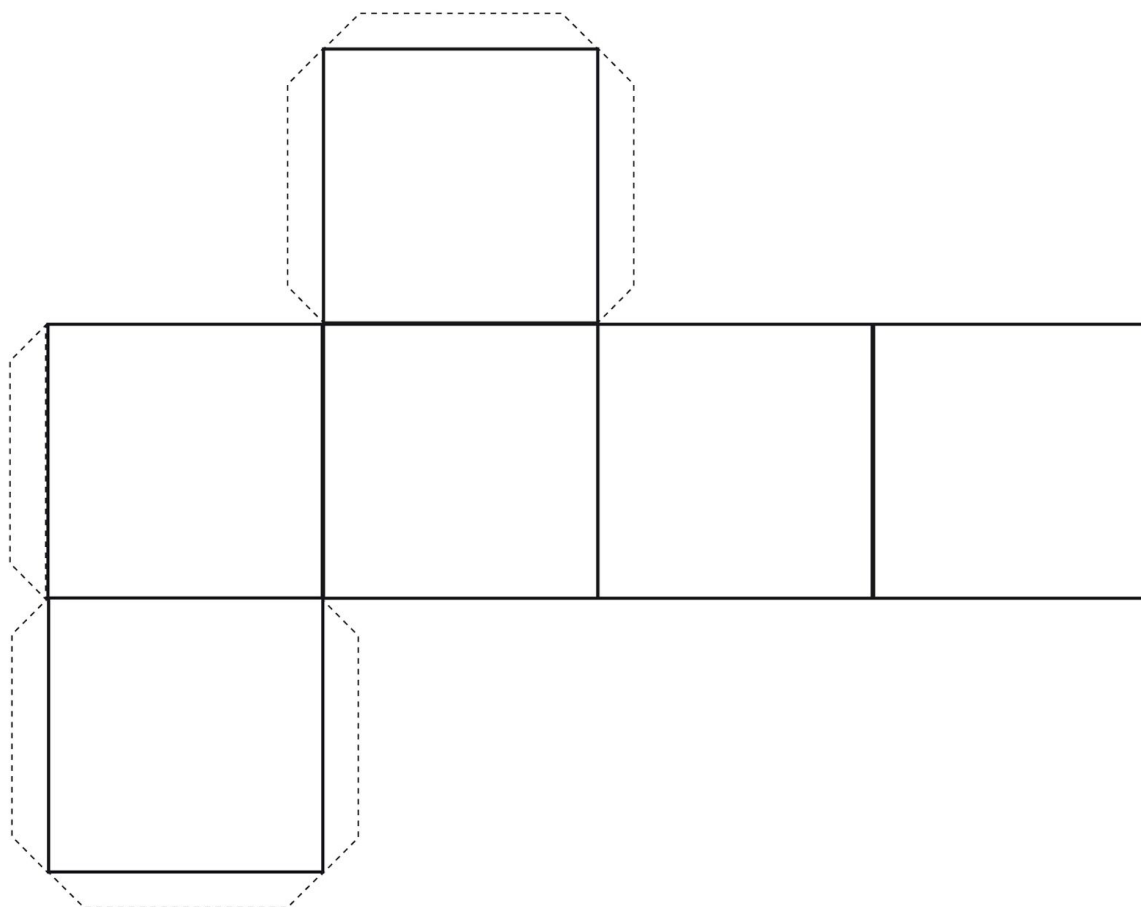

Opgave 3 Knip de uitslag uit en maak een figuur.

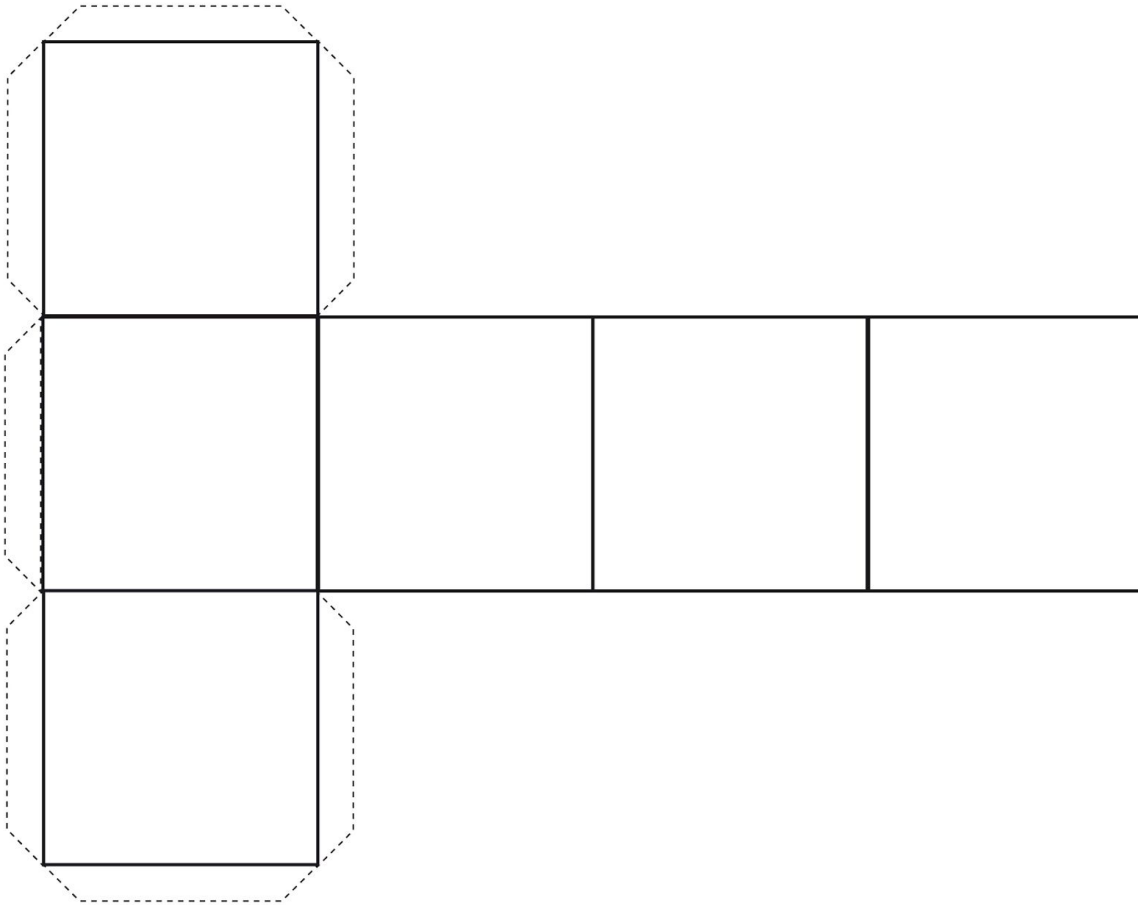

Opgave 4 Knip de uitslag uit en maak een figuur.

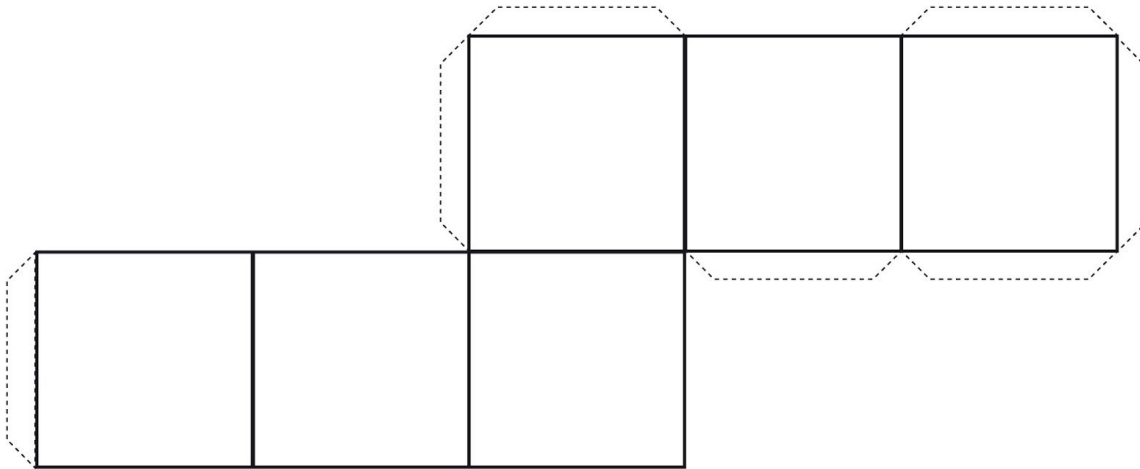

Opgave 5 Knip de uitslag uit en maak een figuur.

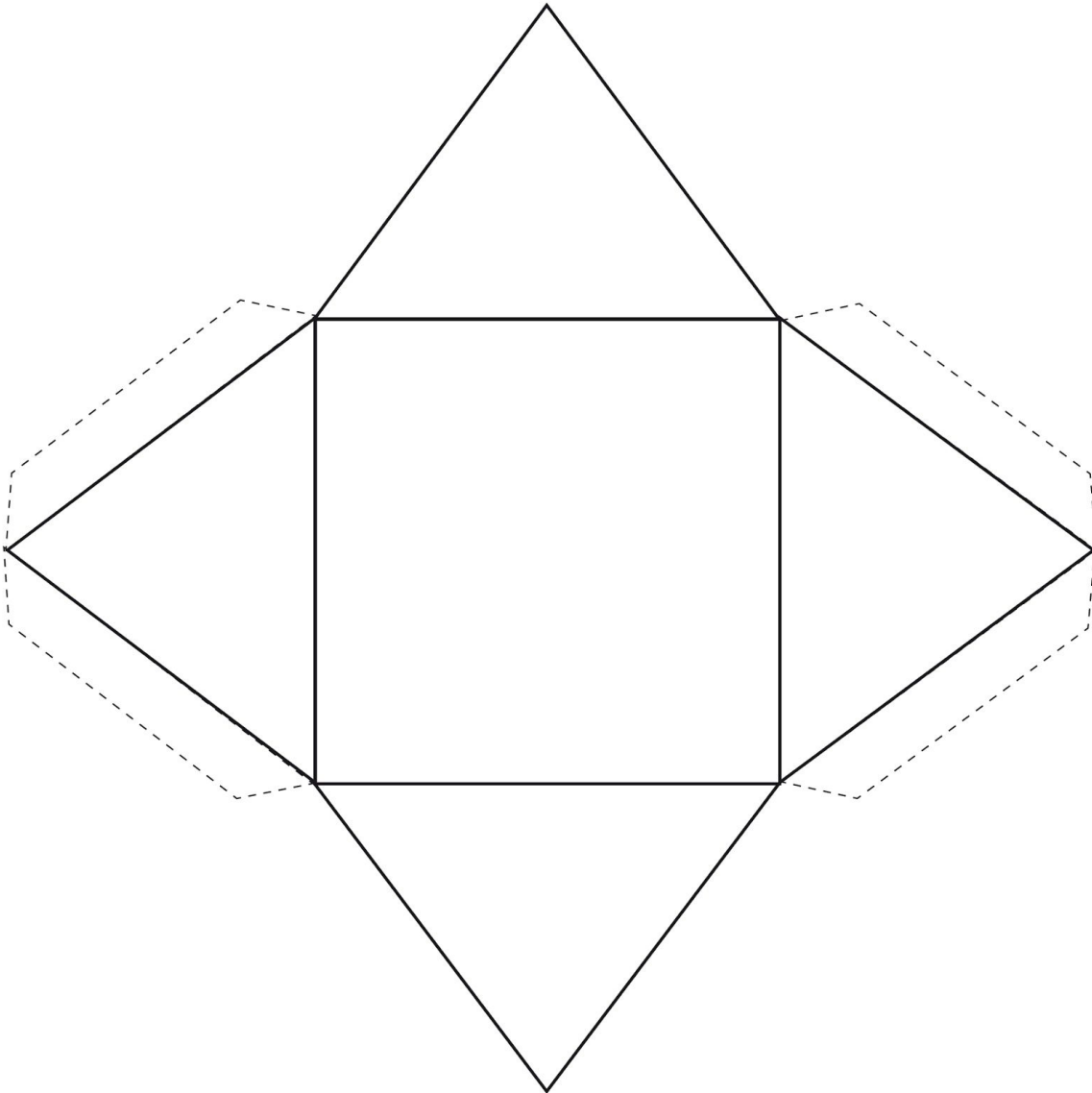

Opgave 6 Knip de uitslag uit en maak een figuur.

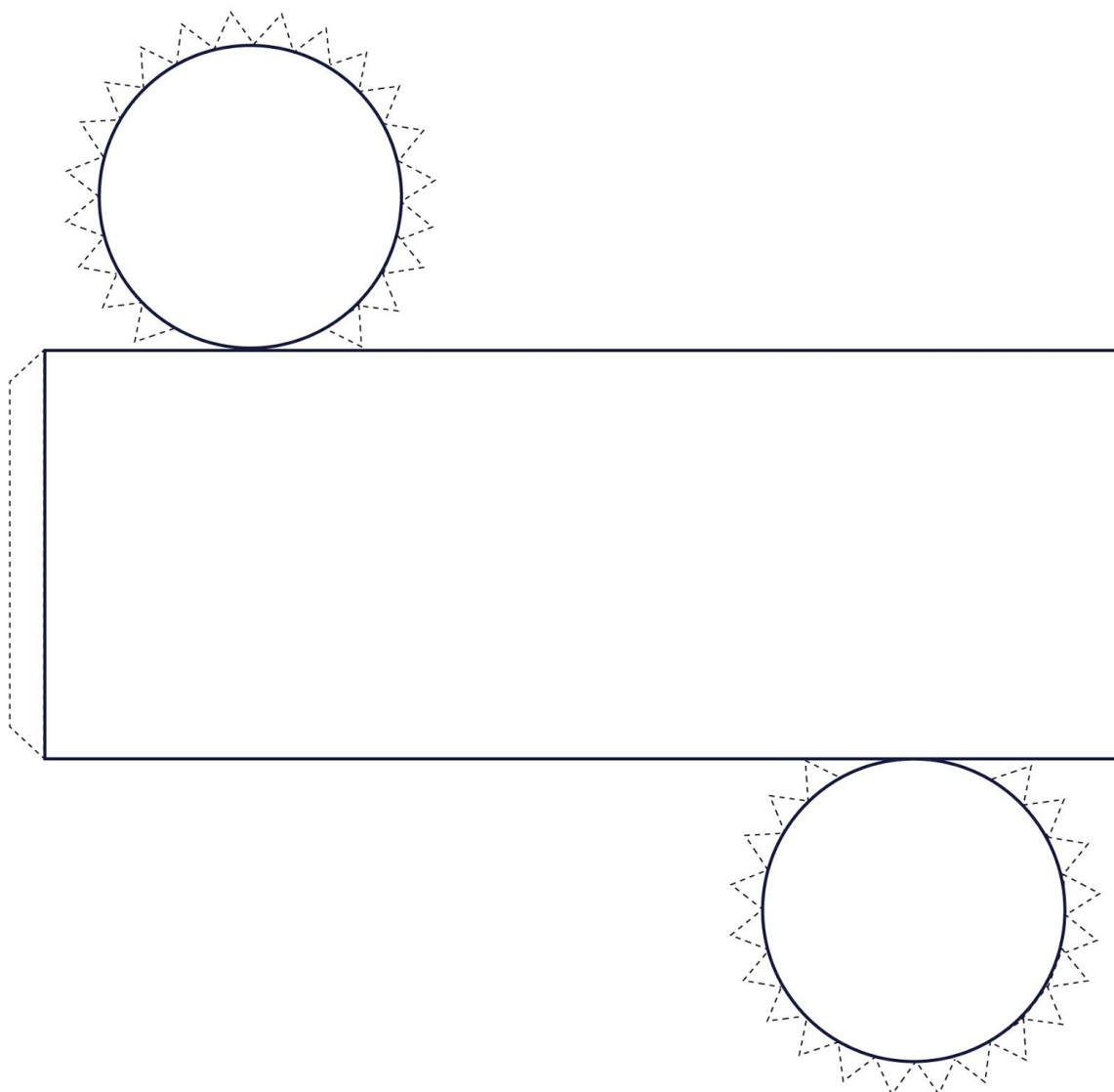

Opgave 7 Knip de uitslag uit en maak een figuur.

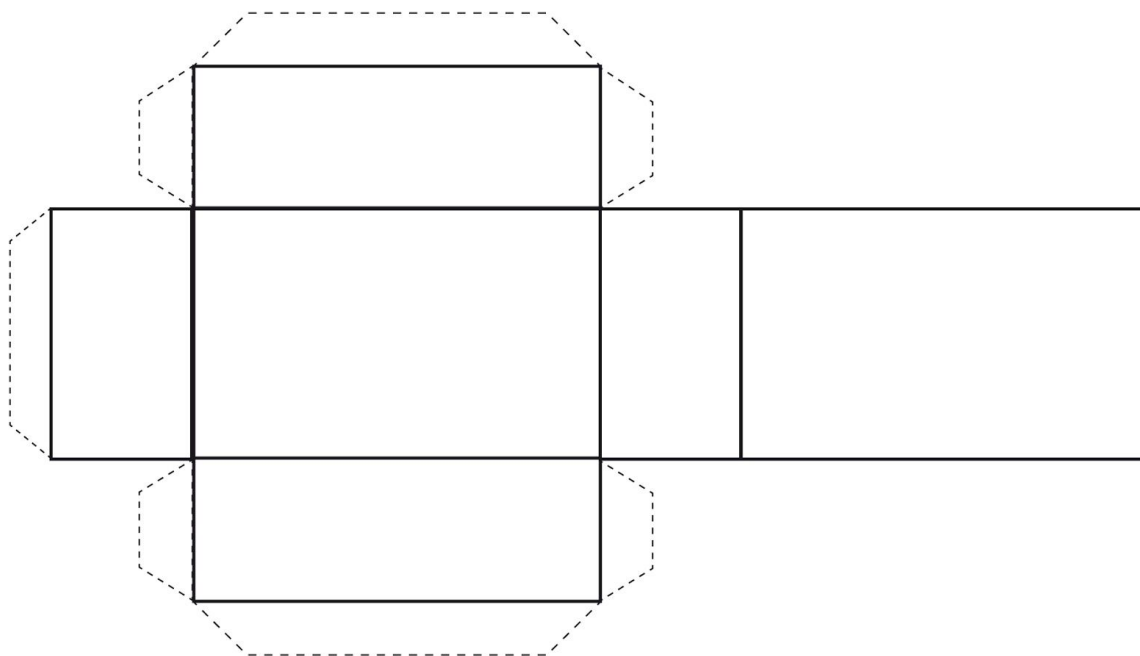

Opgave 8 Knip de uitslag uit en maak een figuur.

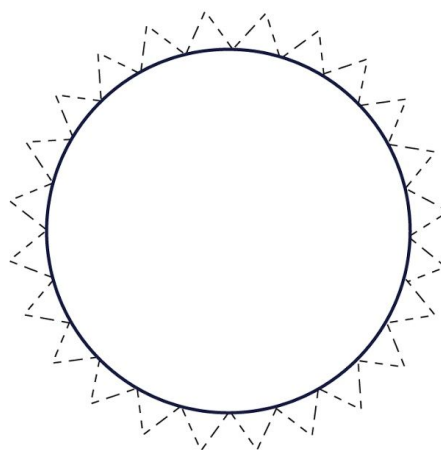
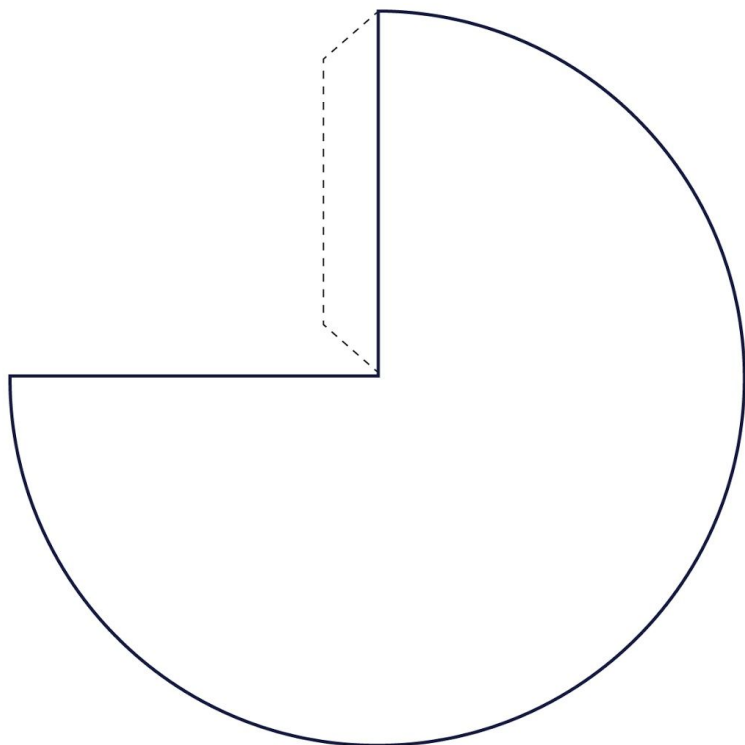

Opgave 9 Knip de uitslag uit en maak een figuur.

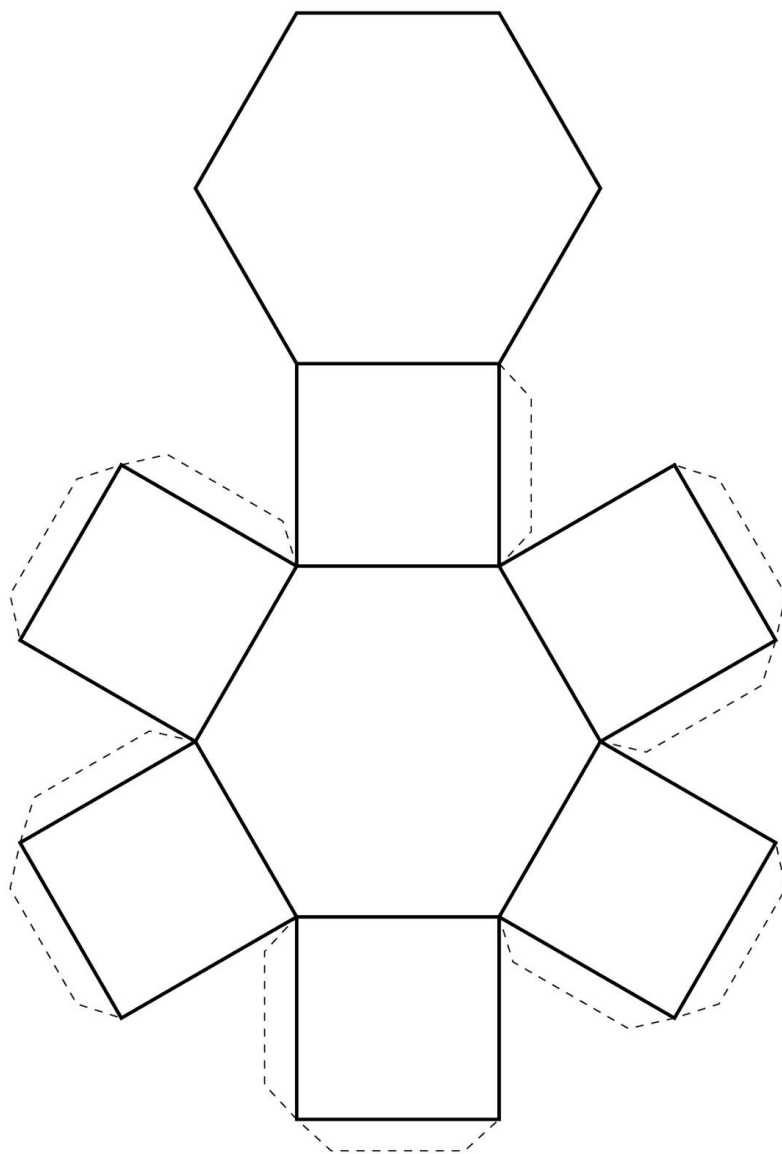

Opgave 10 Knip de uitslag uit en maak een figuur.

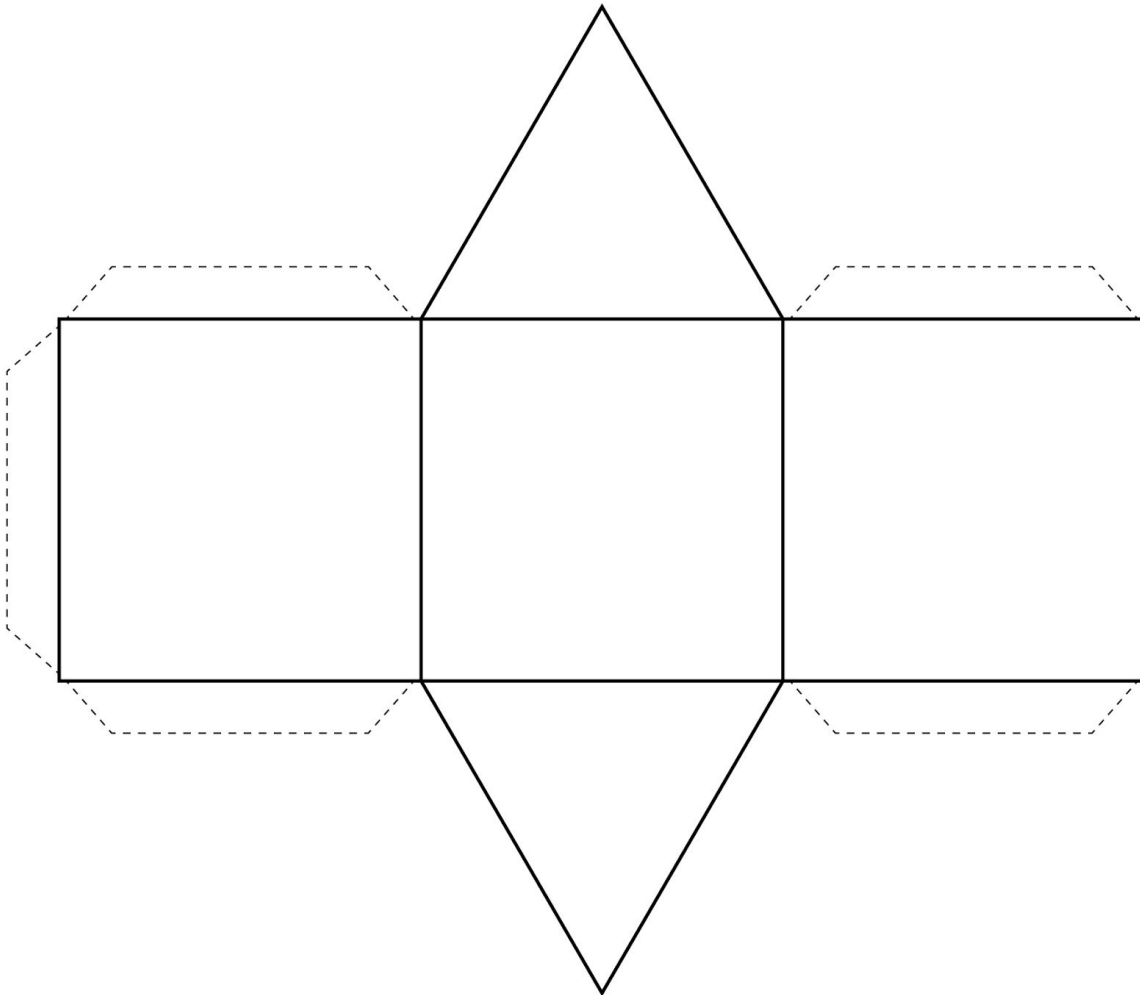

Opgave 11 Knip de uitslag uit en maak een figuur.

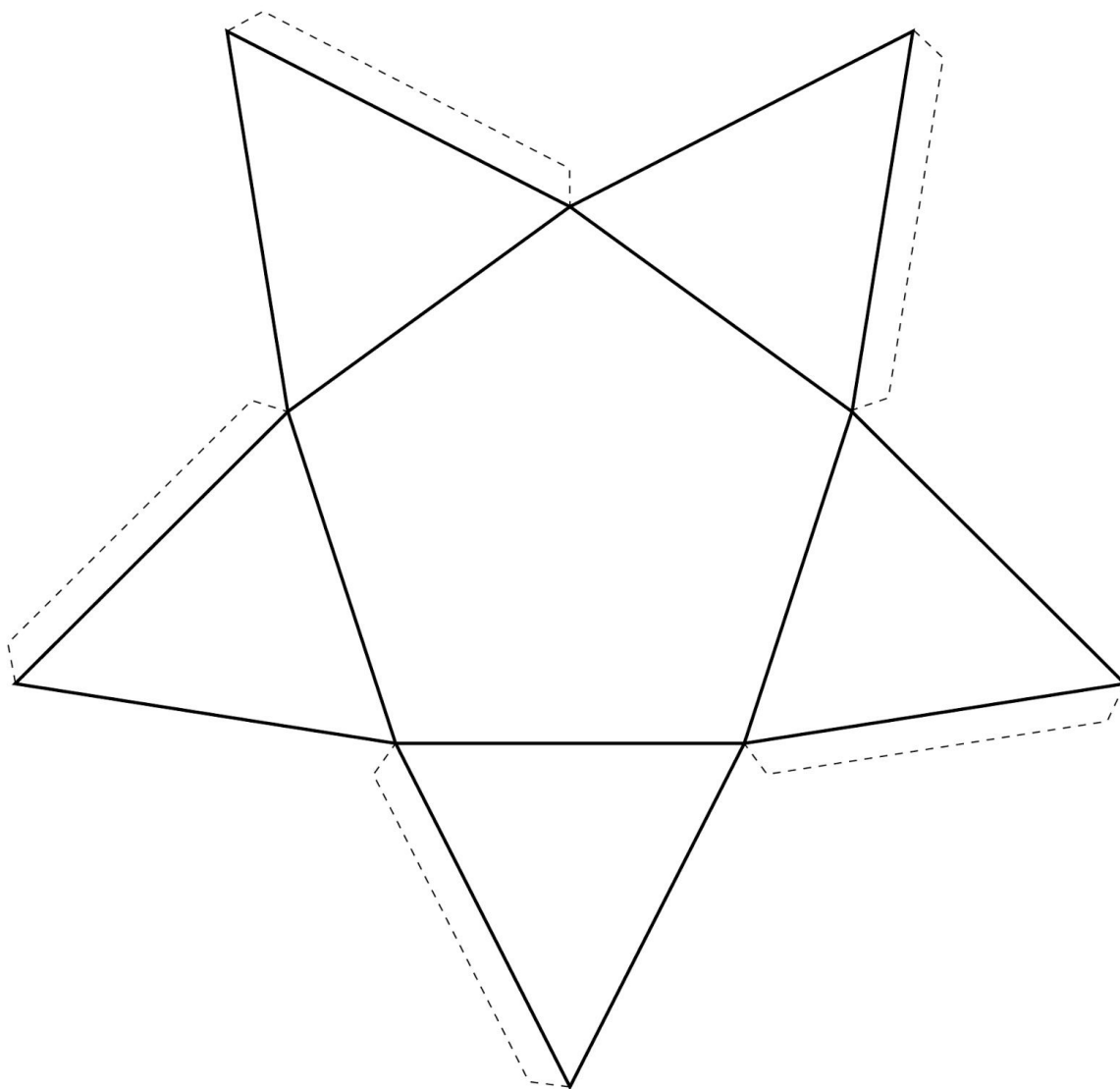

Opgave 12 Knip de uitslag uit en maak een figuur.

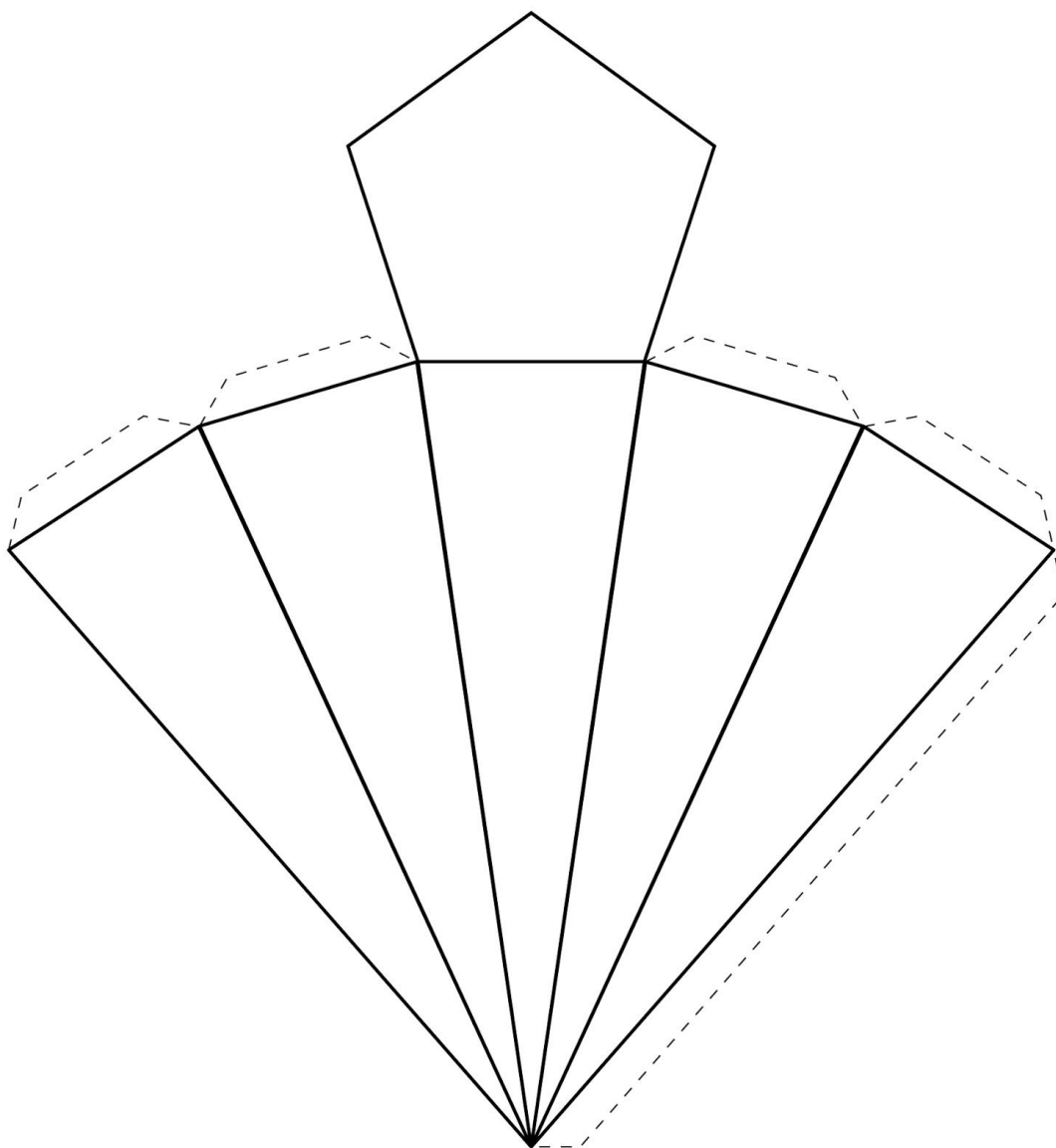

Opgave 13 Knip de uitslag uit en maak een figuur.

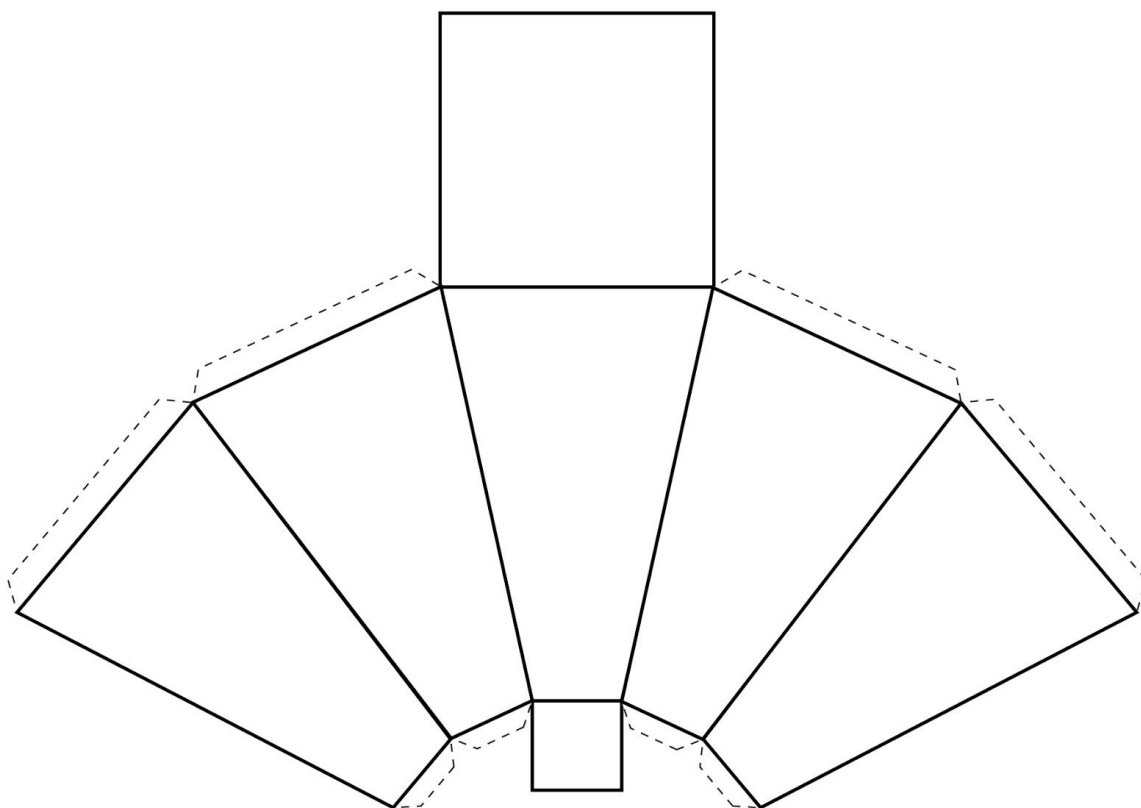

Opgave 14 Knip de uitslag uit en maak een figuur.

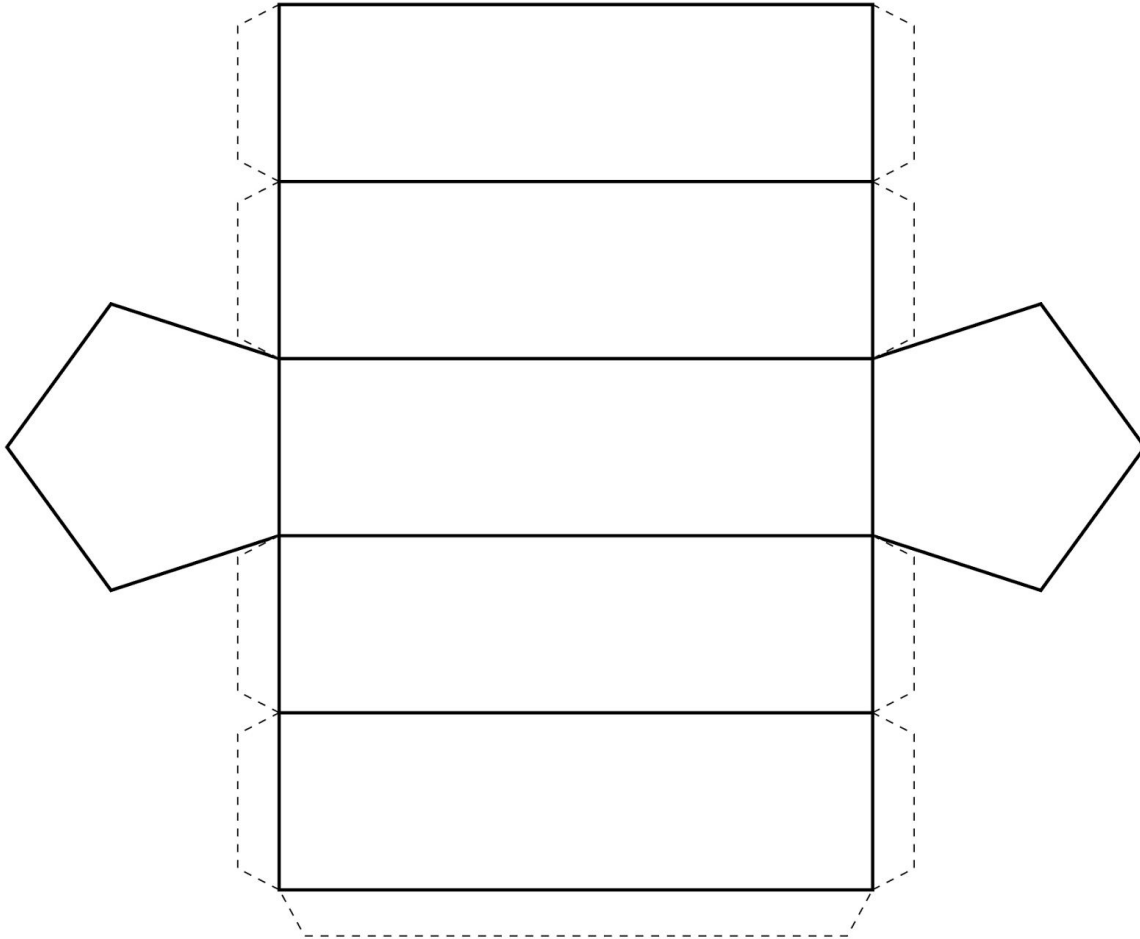

Opgave 15 Knip de uitslag uit en maak een figuur.

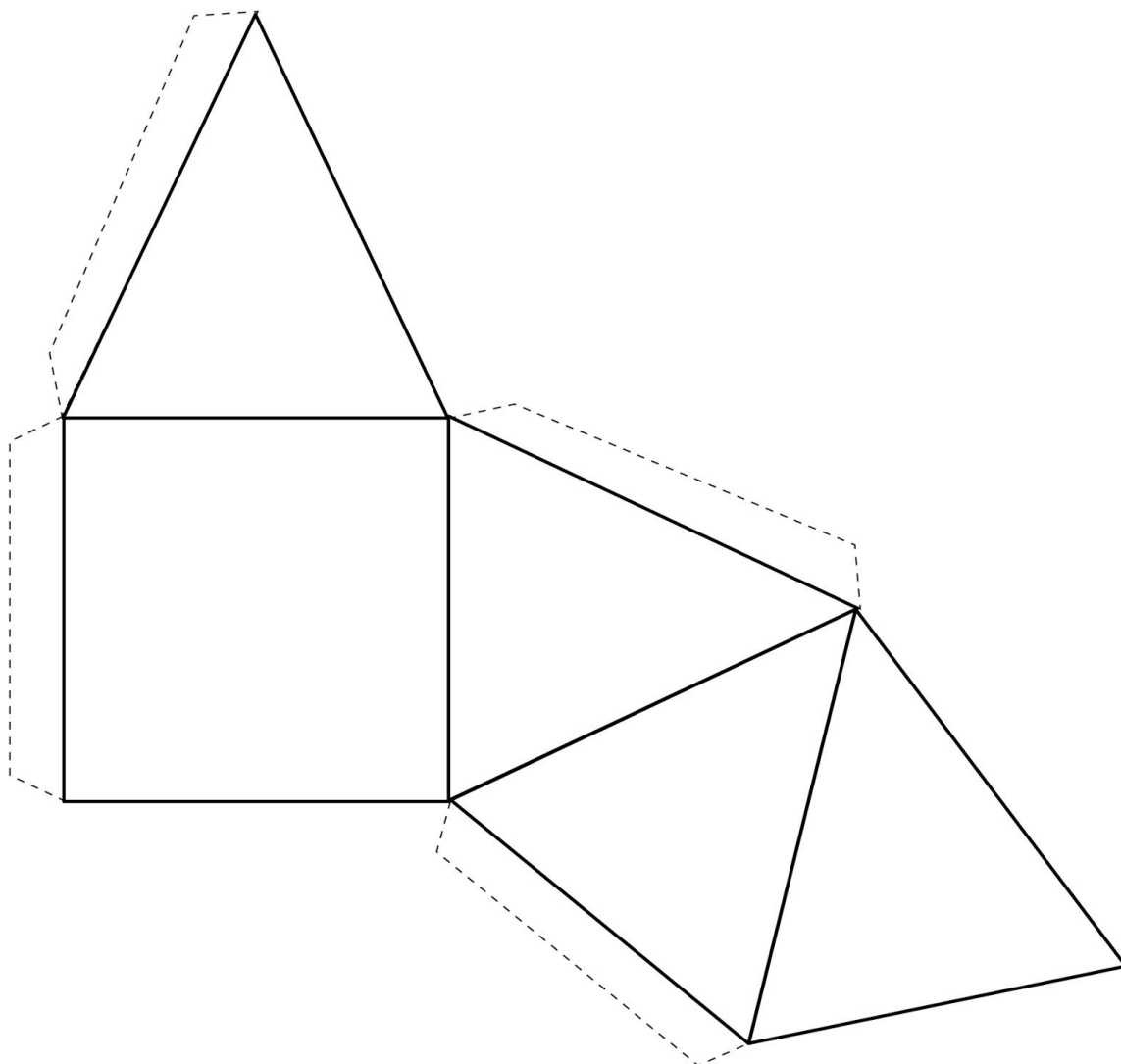

Opgave 16 Knip de uitslag uit en maak een figuur.

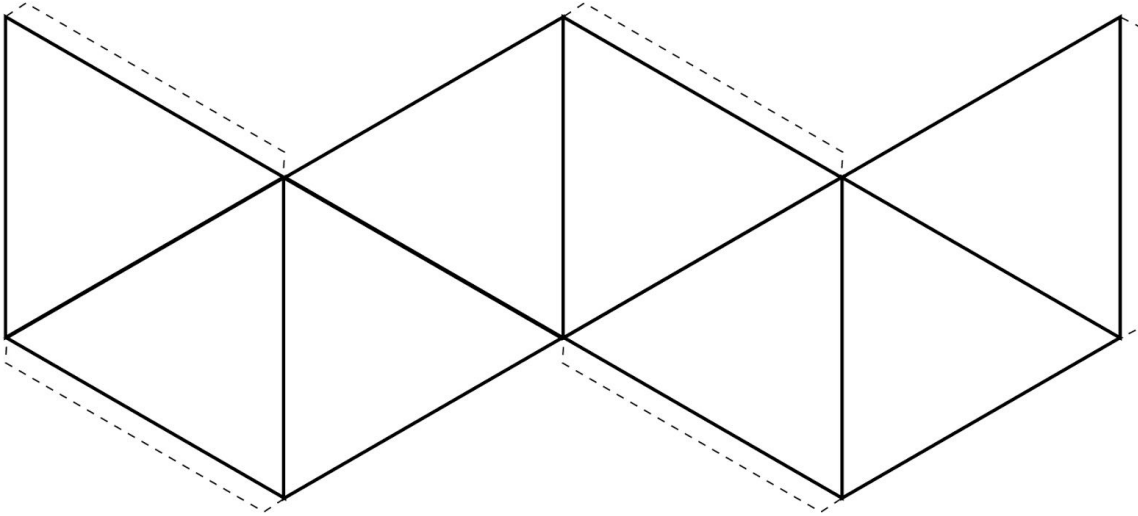

Opgave 17 Knip de uitslag uit en maak een figuur.

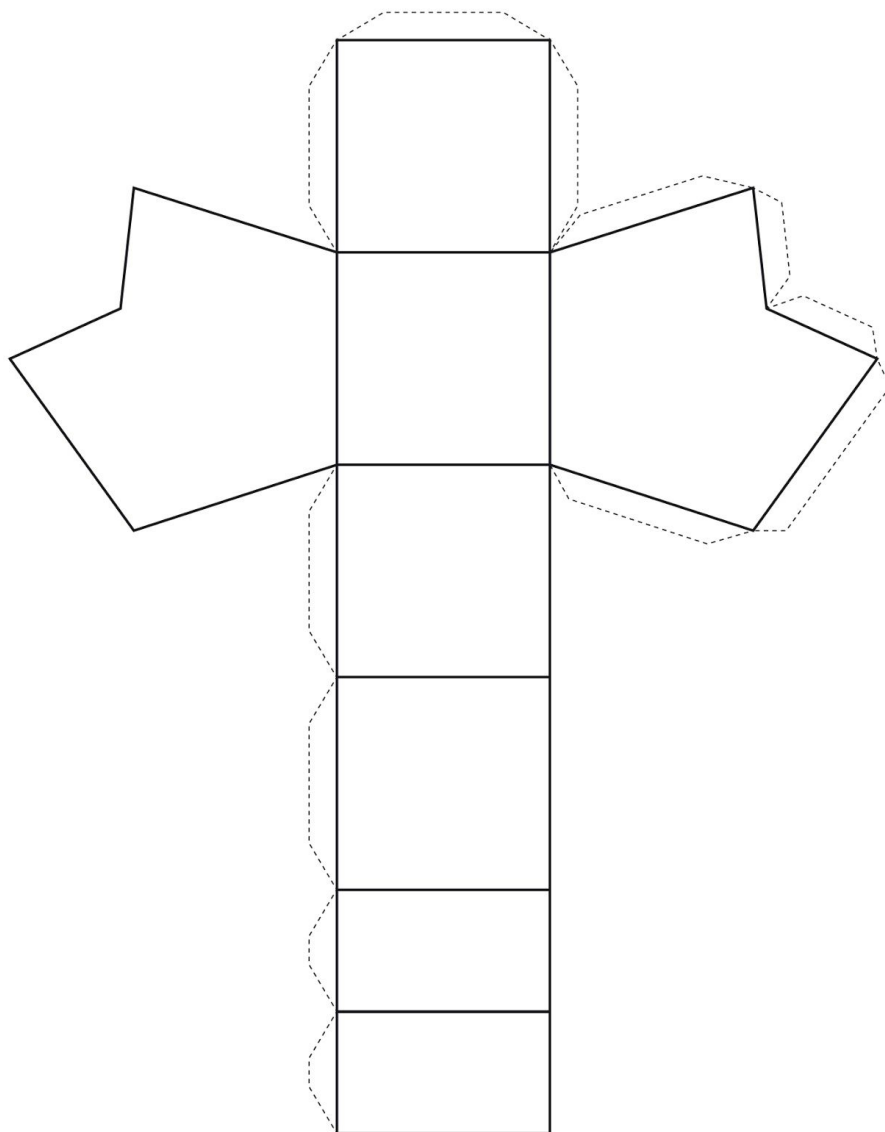

Opgave 18 Knip de uitslag uit en maak een figuur.

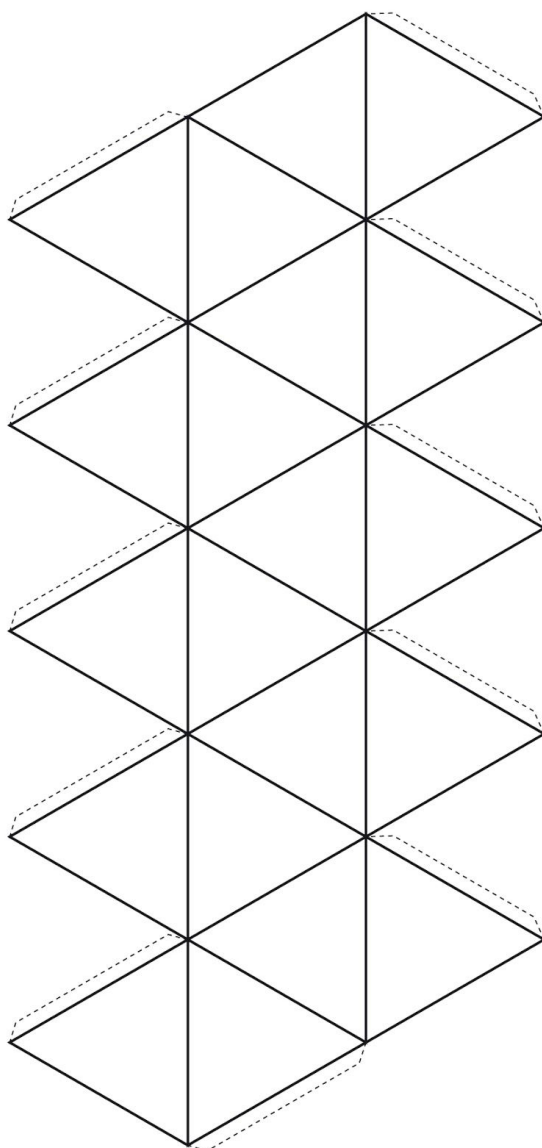

Opgave 19 Knip de uitslag uit en maak een figuur.

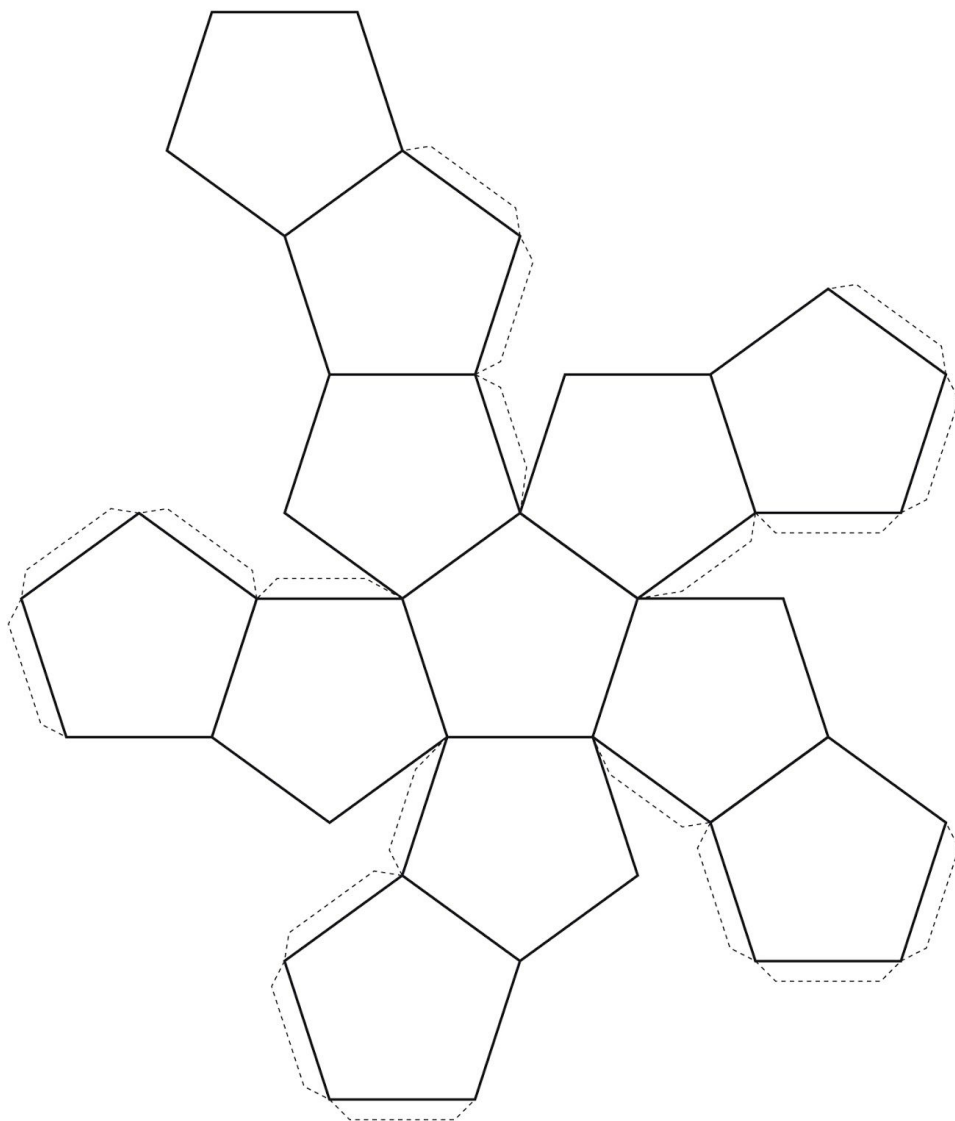

Opgave 20 Knip de uitslag uit en maak een figuur.

